

**DUNAVOX**  
THE WINE COOLING EXPERT

## **DUNAVOX Prime**

**SI** uporabniški priročnik v4.0-2026



# **PREDGOVOR**

Dragi kupec,

Hvala, ker ste kupili ta aparat in zaupate Dunavoxu. Oblikovali smo

Ta izdelek z največjo skrbjo in upanjem bo ponosen in dolgoročna pridobitev vašemu domu. Če imate kakršnakoli vprašanja glede vašega aparata, nam prosim sporočite, z veseljem vam bomo pomagali!

## **DUNAVOX Prime**

- Ročaj na vratih
- TFT zaslon na dotik
- WIFI + Smart aplikacija
- Integriran prezračevalni sistem
- Teleskopska lesena polica
- VečLED svetilka

## **Glavni izdelki**

DVP-19.50B

DVP-25.65DB

DVP-32.85DB

DVP-44.120DB

DVP-70.185DB

## KAZALO VSEBINE

## ŠTEVILKA STRANI

1. O tem dokumentu	1
1.1. Jezik	1
1.2. Ustrezna dokumentacija	1
1.3. Uporabljeni simboli	1
2. Opis izdelka	1
2.1. Konformnost	1
3. Varnost	2
3.1. Namen uporabe	2
3.2. Namenjeni uporabniki	2
3.3. Varnostna navodila	2
4. Prevoz in shranjevanje	3
4.1. Promet	4
4.2. Shranjevanje	4
5. Namestitve	4
5.1. Pred namestitvijo naprave	4
5.2. Pomembna varnostna navodila	4
5.3. Namestitev vinske omare	5
5.4. Izbira lokacije	6
5.5. Priprava naprave za namestitev	6
5.6. Povezovanje napajalnika	7
5.7. Postavitev naprave	7
5.8. Obrat smeri vrat	7
5.9. Pritrditev omarice	7
5.10. Zaključek namestitve	7
6. Upravljanje naprave	8
6.1. Krmiljenje vašega aparata	8
6.2. Meni za izbiro jezika	8
6.3. Domača stran (Lock, WIFI)	8
6.4. Stran za nastavitve temperature	9
6.5. Stran z nastavitvami načina delovanja	9
6.6. Stran z nastavitvami načina svetlobe	9
6.7. Stran z nastavitvami svetlosti svetlobe	10
6.8. Stran za nastavitve svetlih barv	10
6.9. Obnovi tovarniške privzete nastavitve	10
6.10. Stran za nastavitve časa	10
6.11. Izbira med °C/F na razstavi	11
6.12. Koraki uporabe WIFI	11
6.13. Omrežni vmesnik	12
7. Police	12
7.1. Namestitev tirnic	12
8. Vrata	13
8.1. Kako spremeniti kot odpiranja vrat	13
8.2. Namestitev ročaja	14
9. Temperatura	15
9.1. Cone	15
9.2. Nadzor temperature	15
9.3. Shranjevanje vina	15
9.4. Dodajanje škatle za vlago (neobvezno)	16
10. Varčevanje z energijo	16
11. Nega in vzdrževanje	16
11.1. Čiščenje	17
11.2. Odmrzovanje naprave	17
12. Izpad elektrike	17
13. Dopust	17
14. Premikanje vinskega hladilnika	18
15. Pogosto zastavljena vprašanja	18
16. Odstranitev	20
17. Garancija	20

# 1. O TEM DOKUMENTU

Ta priročnik je uporaben za vse modele Prime podjetja Dunavox. Če so poglavja uporabna le za nekatere modele, bo to omenjeno v naslovu ali na začetku poglavja.

Preberite in razumite ta priročnik pred uporabo izdelka. Ta priročnik previdno shranite za prihodnjo uporabo.

Pridržujemo si pravico do spremembe parametrov brez predhodnega obvestila.

## 1.1. Jezik

Ta priročnik je prvotno napisan v angleščini. Vse ostale jezikovne različice so prevodi izvirnega besedila. Če vaš izbrani jezik ni na voljo v tiskani različici, obiščite našo spletno stran in poiščite ustrezn model, da prenesete uporabniški priročnik v zahtevanem jeziku.

## 1.2. Relevantna dokumentacija

Za to napravo je na voljo naslednja dokumentacija:

Dokument	Lokacija
Uporabniški priročnik	Ta dokument
Energijska oznaka	Zapakirano v aparatu
Risba namestitve	

## 1.3. Uporabljeni simboli

Ta priročnik vsebuje varnostna navodila. Ignoriranje teh navodil lahko povzroči poškodbo ali poškodbo naprave. Vsako varnostno navodilo je označeno s signalno besedo. Signalna beseda ustreza stopnji tveganja opisane nevarne situacije.

<b>OPOZORILO!</b>	Ta simbol označuje nevarno situacijo, ki, če se ji ne preprečimo, lahko povzroči smrt ali hude poškodbe.
<b>PREVIDNO!</b>	Ta simbol označuje nevarno situacijo, ki, če se ji ne izognemo, lahko povzroči manjše ali zmerne poškodbe.
<b>OBVESTILO</b>	Ta simbol označuje situacijo, ki, če se ji ne preprečimo, lahko povzroči škodo na izdelku.

Drugi simboli v tem priročniku se ne nanašajo na varnost.

<b>Napitnina!</b>	Ta simbol označuje nasvet, ki je koristen za nekatere uporabnike.
-------------------	---

# 2. OPIS IZDELKA

Ta aparat je kakovosten vinski hladilnik z vrhunskim videzom in občutkom. Aparat je opremljen z dinamičnim klimatskim načinom, ki je idealen za dolgotrajno shranjevanje vinskih steklenic.

Naslednja tabela prikazuje število con in kapaciteto steklenic na model.

	Glavna vrednost				
	19	25	32	44	70
Število con	1	2	2	2	2
Kapaciteta steklenic	19	25	32	44	70

Za popoln seznam specifikacij glejte prilogo 1.

## 2.1. Konformnost

Ta naprava je zasnovana in testirana v skladu z naslednjimi predpisi in smernicami:

LVD 2015/35/EU
EMC 2014/30/EU
ERP 2009/125/EC
RoHS 2011/65/ES
CB certifikat
CE certificiran

### 3. VARNOST

#### 3.1. Namen uporabe

- Ta naprava je namenjena shranjevanju vin pri optimalni temperaturi.
- Ta naprava je namenjena za vgrajeno ali podštevno (DVP-19.50B, DVP-25.65DB, DVP-32.85DB, DVP-44.120DB)
- Naprava je namenjena uporabi v gospodinjstvih okoljih.
- Aparat je namenjen izključno notranji uporabi.
- Ta naprava je namenjena shranjevanju vina.

#### 3.2. Namenjeni uporabniki

To napravo lahko uporabljajo otroci, stari 8 let in več, ter ljudje z zmanjšanimi telesnimi, senzoričnimi ali mentalnimi sposobnostmi ali pomanjkanjem izkušenj in znanja, če so bili nadzorovani ali poučeni o varni uporabi izdelka in razumejo nevarnosti. Otroci se ne smejo igrati z izdelkom. Čiščenje in vzdrževanje uporabnikov ne smejo opravljati otroci brez nadzora.

#### 3.3. Varnostna navodila

##### **OPOZORILO!**

Tveganje električnega udara. Ko je naprava priključena na omrežje, vsebuje visoko napetost.

- Pred priključitvijo naprave na električno omrežje izklopite varovalko vtičnice.
- Ozemljite napravo.
- Pred vzdrževanjem izklopite varovalko vtičnice.
- Ne premikajte naprave, ko je priključena na aktivno električno vtičnico.
- Ne priključujte naprave na električno vtičnico, če je napajalni kabel poškodovan. Če je napajalni kabel poškodovan, ga mora zamenjati proizvajalec ali pooblaščen servisni center.
- Aparata ne priključujte na okvarjeno električno vtičnico.
- Držite napravo in napajalni kabel stran od vode ali vlage.
- Ne izklopljajte naprave tako, da vlečete za kabel. Vedno primite konektor in vlečite.
- Ne izklopljajte naprave z mokrimi rokami.
- Ne postavljajte več vtičnic ali podaljškov za napravo.

##### **OPOZORILO!**

Hladilno sredstvo je zelo vnetljivo! Hladilno sredstvo lahko povzroči požar, če pride v stik z plameni ali iskrami.

- Ne upravljajte naprave v prisotnosti eksplozivnih ali vnetljivih hlapov.
- Ne uporabljajte naprave, ko je hladilni krog poškodovan.
- Če je hladilno sredstvo ušlo iz aparata:

- Izogibajte se ognju ali iskram.
- Izklopite varovalko na vtičnici naprave.
- Prezračevanje prostora, v katerem je naprava nameščena, več minut.
- Za nasvet kontaktirajte Dunavox.

• Ne uporabljajte mehanskih naprav za pospeševanje procesa odtaljevanja.

### **OPOZORILO!**

Tveganje zadušitve! Igranje otrok z embalažo lahko povzroči poškodbe. Embalažo imejte izven dosega otrok.

### **PREVIDNO!**

Aparat je težak. Nošenje in premikanje naprave lahko povzroči poškodbe. Vedno dvigujte in premikajte napravo z dvema osebama.

### **PREVIDNO!**

Aparat ni narejen za popravilo uporabnika. Poskusi popravila naprave lahko povzročijo poškodbe in poškodbe naprave, kar razveljavi garancijo:

- Ne popravljajte ali menjajte nobenega dela naprave, razen če je to posebej priporočeno v tem priročniku.
- Ne uporabljajte dodatkov, ki jih proizvajalec ne priporoča.
- Ne uporabljajte drugih električnih naprav znotraj naprave.

### **OBVESTILO**

Zunanji viri toplote lahko vplivajo na delovanje naprave:

- Aparata ne nameščajte na neposredno sončno svetlobo.
- Aparata ne nameščajte ob vire toplote, kot so pečice, štedilniki, grelniki in radiatorji.

### **OBVESTILO**

Prezračevanje ne more pravilno delovati, če so prezračevalne rešetke pokrite. Aparat se lahko pregreje. Prezračevalne rešetke ne prekrivajte.

### **OBVESTILO**

Shranjevanje odprtih steklenic v aparatu lahko povzroči puščanje in plesen. Ne shranjujte steklenic, ki so že odprte.

### **OBVESTILO**

Več steklenic vina je lahko težkih in lahko vpliva na težišče aparata ter povzroči nagibanje aparata: • Bodite pozorni na postavitve steklenic v aparatu:

- Ne izvleči več kot enega naloženega regala hkrati.
- Če je stojalo napolnjeno z več plastmi steklenic, ne drsite ven iz stojala.
- Poskušajte steklenice enakomerno razporediti po celotnem aparatu.

## **4. PREVOZ IN SHRANJEVANJE**

Prevoz in skladiščenje morata upoštevati naslednje podnebne pogoje:

Temperatura okolja	1 -40 °C
Vlažnost okolja	< 95 % (ne kondenziram)

#### 4.1. Promet

Pri prevozu naprave imejte v mislih naslednje stvari:

- Prevoz naprave v originalni embalaži.
- Prevozite napravo z dvema osebama.
- Embalažo ne nagibajte za več kot 45°.

Če je aparat že razpakiran, poskrbite, da:

- Zaklenite vrata v zaprtem položaju s trakom.
- Zaščitite zunanost naprave. Uporabite mehko, debelo tkanino.

#### 4.2. Shranjevanje

Aparat shranite v originalni embalaži.

### 5. NAMESTITEV

#### 5.1. Pred namestitvijo in uporabo novega aparata

##### **OPOZORILO!**

Pred vklopom naprave odprite vrata za 5 minut, da prezračite omarico.

- Preberite navodila, priložena aparatu – nenamestitev ali uporaba te naprave v skladu z navodili lahko razveljavi katerokoli garancijo.
- Proizvajalec ne prevzema nobene odgovornosti za škodo, ki nastane zaradi nepravilne uporabe ali nepravilne namestitve.
- Ne nameščajte te naprave, če je bila med prevozom poškodovana. To vključuje vtič in napajalni kabel.
- Prosimo, shranite ta navodila na varnem mestu za prihodnjo uporabo.

**Opomba:** Ta naprava je namenjena izključno shranjevanju vina.

#### 5.2. Pomembna varnostna navodila

- Da preprečite poškodbe vrat in tesnila vrat, poskrbite, da so vrata popolnoma odprta, preden odstranite police.
- Ne premikajte vinskega hladilnika, ko je poln vina, saj lahko popačite aparat.
- Če se napajalni vod poškoduje, naj ga zamenja le proizvajalec ali ustrezno usposobljena oseba.
- Nikoli ne dovolite otrokom, da upravljajo, se igrajo ali plazijo v napravo.
- Nikoli ne čistite delov aparatov z vnetljivimi tekočinami.
- Vsa električna popravila mora opraviti usposobljen servisni inženir. Neustrezna popravila lahko to predstavlja velik vir nevarnosti za uporabnika in razveljavi kakršnokoli garancijo.
- Nikoli ne shranjujte ničesar nevarnega v napravi, kot so vnetljive snovi, eksplozivni, trdne snovi, kislina ali alkalija itd.

• Ne shranjujte ali uporabljajte bencina ali drugih vnetljivih hlapov in tekočin v bližini tega ali katerega koli drugega aparata. To lahko povzroči požarno nevarnost ali eksplozijo.

**Opozorilo:** Ne dovolite, da se hladilni krog med uporabo ali namestitvijo naprave poškoduje. Če se poškoduje, aparata ne uporabljajte, dokler vam to ne naroči servisni inženir. Hladilno sredstvo se lahko vžge ali poškoduje oko, ko pušča.

• Vedno ne pozabite pred čiščenjem aparat izklopiti iz elektrike. Ko se odklopiš od električne energije, potegni vtič, ne napajalnega kabla.

• V vinski omari ne uporabljajte ničesar električnega.

• Vedno ohranjajte vse prezračevalne odprtine brez ovir. Če se zablokirajo, jih takoj očistite.

• Poskrbite, da je vtič na dostopnem mestu, ko je namestitev končana.

• To napravo uporabljajte le za gospodinjске namene v skladu s temi navodili. Vinski hladilnik je primeren za shranjevanje vina (ali drugih stekleničenih pijač). Ni primeren za shranjevanje sveže ali zamrznjene hrane.

- To napravo lahko uporabljajo otroci, stari 8 let in več, ter osebe z zmanjšanimi telesnimi, senzoričnimi ali mentalnimi sposobnostmi ali pomanjkanjem izkušenj in znanja, če so bile nadzorovane ali poučene o varni uporabi naprave in razumejo nevarnosti. Otroci se ne smejo igrati z napravo. Čiščenje in vzdrževanje uporabnikov ne smejo opravljati otroci brez nadzora.

- Hladilno sredstvo teh naprav je R600a, vnetljivih in eksplozivnih predmetov ne smete polagati v ali blizu omare, da se izognete požaru ali eksploziji.



### 5.3. Namestitev vinske omare

- Odstranite zunanjo in notranjo embalažo.
- **Opomba:** Preden vinsko omarico priključite na vir napajanja, jo pustite stati pokonci približno 24 ur. To bo zmanjšalo možnost okvare hladilnega sistema pri ravnanju med prevozom.
- Popravilo ročaja je nujen korak pred dokončanjem namestitve.
- Notranjo površino očistite z mlačno vodo z mehko krpo.
- Za izravnavo vinske omare nastavite sprednjo izravnalno nogo na dnu vinske omare.
- Vinsko omarico postavite stran od neposredne sončne svetlobe in virov toplote (pečica, štedilnik, grelnik, radiator itd.). Neposredna sončna svetloba lahko vpliva na akrilni premaz, viri toplote pa povečajo porabo električne energije. Ekstremno nizke okoljske temperature lahko prav tako povzročijo, da enota ne deluje pravilno.
- Izogibajte se postavljanju enote na vlažna območja.
- Vinska omara naj bo postavljena tako, da je temperatura okolja med 16°C in 38°C. Če je temperatura okolja nad ali pod tem območjem, je lahko delovanje enote prizadeto. Postavitev naprave v izjemno hladne ali vroče pogoje lahko povzroči nihanje notranje temperature. Razpon nastavitvenih temperatur morda ne bo dosežen.
- Vinsko omarico priključite v ustrezno vtičnico. Če je vtič treba zamenjati, uporabite navodila iz razdelka Električne zahteve.
- Pred priključitvijo naprave na električno omrežje izklopite varovalko vtičnice.
- Priključite napravo na ozemljeno vtičnico
- Pred vzdrževanjem izklopite varovalko vtičnice.
- Ne priključujte naprave na električno vtičnico, če je napajalni kabel poškodovan.
- Aparata ne priključujte na okvarjeno električno vtičnico.
- Držite napravo in napajalni kabel stran od vode ali vlage.

**Opomba:** Steklena vrata so večja od naprave in se zlomijo, ko je naprava postavljena na tla brez nog. Aparata ne postavljajte neposredno na tla, če ni podprt z nogo ali zunanjo oporo.

**Opomba:** Prezračevanje ne more pravilno delovati, če so prezračevalne mreže pokrite. Aparat se lahko pregreje. Prezračevalne rešetke ne prekrivajte.

**Opomba:** Shranjevanje odprtih steklenic v aparatu lahko povzroči puščanje in plesen v hladilniku za vino. Ne shranjujte steklenic, ki so že odprte.

**Opomba:** Vedno pritrđite napravo na omarico.

**Postopek namestitve naprave obsega naslednje korake:**

Vgrajen v steber
Izbira lokacije

Priprava naprave za namestitev
Povezovanje napajalnika
Postavitev naprave
Obrnjenje smeri vrat (neobvezno)
Zaključek namestitve

V naslednjih poglavjih je še pet dodatnih razlag o vsakem koraku.

## 5.4. Izbira lokacije

### OBVESTILO

Zunanji viri toplote lahko vplivajo na delovanje naprave. Ne nameščajte aparata:

- Na neposredni sončni svetlobi
- Ob virih toplote, kot so pečica, štedilnik, grelnik ali radiator.

Montažna soba mora izpolnjevati naslednje pogoje:

Delovna temperatura	16 – 38 °C
Obratovalna vlažnost	< 95 % (ne kondenziram)
Volumen zraka	> 1 m3 na 8 q hladilne tekočine

Upoštevajte, da lahko namestitev v odprtih kuhinjah ali ob pregradnih stenah poveča hrupno onesnaženost, ki jo oddaja naprava.

**Napitnina!** Namestitveni načrt lahko najdete tudi na [www.dunavox.com](http://www.dunavox.com).

Naprava je lahko vgrajena. Lokacija namestitve mora izpolnjevati naslednje pogoje:

- Ne neposredno ob pečici ali nad njo.
- Spodnja površina je dovolj močna, da podpira naloženo napravo.
- Suha, stabilna in ravna površina.
- Blizu ločene vtičnice (220-240 VAC, 50 Hz).

## 5.5. Priprava naprave za namestitev

### OPOZORILO!

Tveganje električnega udara. Ko je naprava priključena na omrežje, vsebuje visoko napetost:

- Električna instalacija mora izpolnjevati lokalne in nacionalne zahteve.
- Električno namestitev mora opraviti usposobljena in kompetentna oseba.
- Ne premikajte naprave, ko je priključena na aktivno električno vtičnico.
- Aparata ne priključujte na električno vtičnico, če je kabel poškodovan. Če je napajalni kabel poškodovan, ga mora proizvajalec ali pooblaščen servisni center zamenjati.

1. Odstranite vso zunanjo in notranjo embalažo.  
**Napitnina!** Izdelek je težak in ga je težko premikati na večje razdalje. Priporočamo, da izdelek razpakirate na mestu namestitve.
2. Preverite, ali je vsa vsebina embalaže prisotna in nepoškodovana. Embalaža naj vsebuje 1x Dunavox hladilnik za vino, 1x ročaj, 1x uporabniški priročnik in 1x energijsko nalepko. Če manjkajo ali so poškodovani deli, kontaktirajte svojega dobavitelja.
3. Za čiščenje notranjosti naprave uporabite toplo vodo in mehko krpo.  
**Napitnina!** Notranjost naprave lahko sprva vsebuje ostanke vonja. Vonji izginejo, ko naprava deluje.
4. Pustite, da aparat stoji pokonci vsaj 24 ur. V tem času lahko pustite vrata aparata odprta, da preostali vonji uidejo ven.

5. Postavite napravo pred mesto namestitve. Za električno namestitev naj bo med napravami in omarico razmika 0,5 m. Naprava je zdaj pripravljena za električno vgradnjo.

## 5.6. Priključite napravo na napajalnik:

1. Izklopite varovalko na vtičnici.
2. Priključite napajalni kabel v vtičnico. Poskrbite, da ste napravo ozemljili.
3. Vključite varovalko na vtičnici nazaj.
4. Preverite, ali je naprava vklopljena.

Če se aparat ne vklopi, ponovite korake iz tega poglavja. Če aparat še vedno ne deluje, se obrnite na svojega dobavitelja. Izklopite varovalko na vtičnici, da lahko varno nadaljujete z namestitvijo.

## 5.7. Postavitev naprave

1. Prepričajte se, da je električna namestitev končana, preden je naprava vgrajena.
2. Prilagodite noge, dokler aparat ne stoji na vseh štirih nogah in je raven ter stabilen.
3. Potisni napravo v omarico. Poskrbite:
  - Napajalni kabel ni ujet pod napravo.
  - Naprava ne gre v stik z zadnjo steno.
  - Aparat stoji na sredini omare.
  - Na vrhu naprave je vsaj 5 mm prostega prostora.

Preverite še enkrat, ali je naprava ravna in stabilna. Če ne, prilagodite noge, dokler aparat ne stoji na vseh štirih nogah in je raven ter stabilen.

## 5.8. Obrat smeri vrat (neobvezno)

Če želite, se lahko smer vrat po namestitvi naprave obrne. Priporočamo, da z dvema osebama obrnete smer vrat.

### **OPOZORILO!**

Vrata so iz stekla in se lahko zlomijo, ko padejo. Ko obrnete smer vrat, naj druga oseba podpira vrata med odvijanjem tečajev.

Za več informacij obiščite 8. poglavje.

## 5.9. Pritrditev omarice

Naprava mora biti pritrjena na omarico, da se prepreči njeno premikanje navznoter v steburu, ko se vrata večkrat odpirajo (potiskajo).

1. Pritrdilne luknje so nameščene nad in pod vrati.
2. Napravo pritrdite na omarico s štirimi vijaki.

## 5.10. Zaključek namestitve

1. Vključite varovalko na vtičnici.
2. Preverite, ali je naprava vklopljena. Zdaj lahko uporabljate aparat.

**Napitnina!** Pri prvi uporabi aparata priporočamo, da počakate 2 do 3 ure, preden steklenice vstavite v aparat, da doseže nastavljeno temperaturo.

## 6. UPRAVLJANJE NAPRAVE

### 6.1. Krmiljenje vašega aparata

#### OBVESTILO

Tveganje poškodb vašega aparata. Aparata ne vklopljajte takoj po tem, ko je izklopljen. Počakajte 5 minut, preden ponovno zaženete napravo.

 Power ON/OFF button



Sistem se privzeto vklopi po priklopu. Dolg pritisk na ta gumb 3 sekunde, sliši se piskajoč zvok, izdelek se izklopi. Rahlo pritisnem ta gumb, zasliši piskanje, izdelek se vklopi.

### 6.2. Meni za izbiro jezika

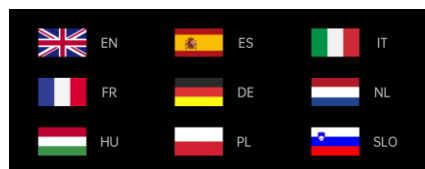



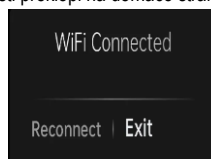
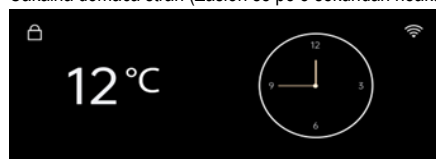

Ob prvem vklopu zaslona se prikaže meni za izbiro jezika (angleščina, španščina, italijanščina, francoščina, nemščina, nizozemščina, madžarščina, poljščina, slovenščina). Izbrani jezik bo shranjen in zapomnjen, npr. enota naj si zapomni izbiro po izpadu elektrike; Po izbiri jezika se zaslon odpre na domačo stran.

### 6.3. Domača stran (Lock, WIFI)

Čakalna domača stran (Zaslon se po 5 sekundah neaktivnosti preklopi na domačo stran).



#### Gumb za zaklepanje:

V normalnem načinu (brez okvar) se privzeto sistemsko odklene po vklopu izdelka. Če se dotaknete gumba  zgoraj levo na zaslonu za 3 sekunde, se oglasi piskajoč zvok, sistem preklopi v način zaklepanja za zaklepanje nadzorne plošče, gumb za zaklepanje pa se preklopi na . Sistem ne bo imel nobene akcije, ko se dotakne zaslona v načinu zaklepanja. Če pritisnem  gumb za 3 sekunde, se zasliši piskanje, nadzorna plošča se odklene in gumb za zaklepanje se premakne na . V načinu okvare (koda ali alarm) se samodejno odklepa.



#### Gumb za WIFI:

S pritiskom  na gumb bo sistem vstopil na stran za brezžično omrežno povezavo. (Za več podrobnosti si oglejte spodnje korake za povezavo z WIFI.)

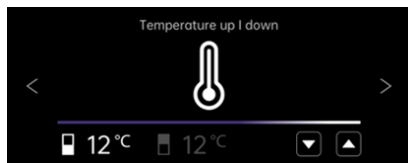
#### 6.4. Stran za nastavev temperature (Za vstop na to stran enkrat pomaknite zaslon)



 je za zgornjo cono in  je za spodnjo cono

S pritiskom  na gumb znižate temperaturo za eno (1) stopinjo. Dotaknite se gumba,  da temperaturo povečate za eno (1) stopinjo.

#### Območje nadzora temperature

- ZA DVP-19.50: 5-18°C

- ZA DVP-25.65; DVP-32.85; DVP-44.120; DVP-70.185: Zgornja cona: 5-10°C, Spodnja cona: 10-18°C

#### Tovarniško privzeta nastavev temperature

- ZA DVP-19.50: 12°C

- ZA DVP-25.65; DVP-32.85; DVP-44.120; DVP-70.185: Zgornja cona: 6°C, spodnja cona: 12°C

#### 6.5. Stran z nastavitvami načina delovanja (dvakrat potegnite zaslon za vstop na to stran)



1. Std (Standardni način): Privzeti sistemski "Std" način po vklopu izdelka.
2. Eco (način varčevanja z energijo): Po vstopu v Eco način se notranja lučka ugasne po 3 sekundah, zaslon pa se ugasne 20 sekund po zaprtju vrat.
3. Sab (način Sabbath): Po vstopu v način Sab se notranja luč in lučka logotipa ugasneta. Zaslon se bo izklopil v 15 sekundah. Ko se zaslona ponovno dotaknete, bo zaslon na strani "Nastavitve operacijskega načina". Izberi drugi način in zapusti način Sabbath. Če na zaslonu v 15 sekundah ni nobene operacije, se zaslon samodejno izklopi in ostane v načinu Sabbath.
4. Demo: Po vstopu v Demo način kompresor preneha delovati. Vse ostale funkcije ostajajo operativne. Na primer mehanizem za odpiranje vrat in osvetlitev. Ta način je idealen za razstavne salone ali razstave za razstavljanje vinskega hladilnika.

#### 6.6. Stran z nastavitvami načina svetlobe (trikrat potisnite zaslon za vstop na to stran)

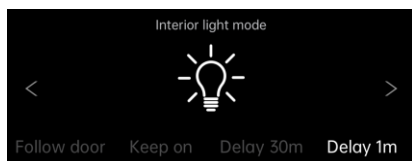

1. Sledilna vrata: Notranja luč se prižge, ko so vrata odprta, in se ugasne, ko so vrata zaprta.
2. Ostanite vklopljeni: Notranja luč je vedno prižgana, ne glede na to, ali so vrata zaprta ali odprta.
3. Zakasnitev 30 m: Notranja luč se ugasne 30 minut po zaprtju vrat.
4. Zakasnitev 1 m: Notranja luč se ugasne 1 minuto po zaprtju vrat.

#### 6.7. Stran z nastavitvami svetlosti svetlobe (štirikrat potegnite zaslon za vstop na to stran)



Izberite različno notranjo svetlost tako, da se dotaknete 50 %, 75 % in 100 %.

#### 6.8. Stran z nastavitvami svetlih barv (petkrat potisnite zaslon za vstop na to stran)

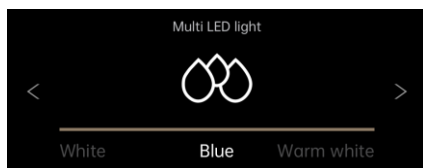

Na voljo so 3 barve svetlobe: "Bela", "Modra", "Topla bela", za izbiro barve svetlobe se dotaknite ustreznega gumba. (V Eco načinu barve svetlobe ni mogoče spremeniti).

#### 6.9. Obnovi tovarniške privzete nastavitve (Zaslon potegnite šestkrat za vstop na to stran)

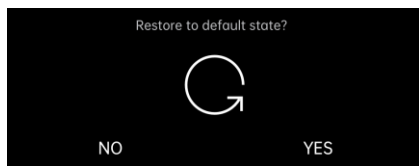

Dotakni se "NE", vse nastavitve ostanejo nespremenjene.

Dotakni se "DA", obnovi tovarniške privzete nastavitve, vmesnik se bo preklopil na meni za izbiro jezika.

#### 6.10. Stran za nastavev časa (Zaslon potegnite sedemkrat, da vstopite na to stran)

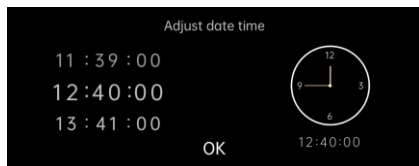

Pomaknite se gor in dol v digitalnem območju, da nastavite čas, lahko nastavite uro/minuto/sekundo, ko je nastavev dokončana, pritisnite "OK" za potrditev, čas na indeksnem gumbu zaslona in domače strani se bo posodobil hkrati.

#### 6.11. Izbira med °C/F na zaslonu (Zaslon potegnite osemkrat za vstop na to stran)

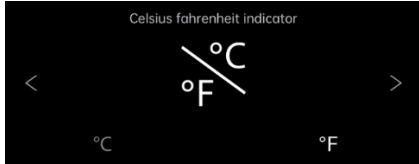

Celzijev in Fahrenheitov preklp:

Dotaknite se "°C" ali "°F", ustrezen simbol bo svetel, prikaz temperature pa se bo preklapljal med °C in °F.

## 6.12. Koraki uporabe WIFI

1. Skenirajte kodo, da prenesete aplikacijo "pametno življenje" in jo namestite na telefon.



2. Registrirajte osebni račun in se prijavite v domače WIFI omrežje.

3. Po priključitvi elektrike vstopite na domačo stran in pritisnite gumb WIFI  za vstop v stran za brezžično povezavo, kliknite "Poveži" in sistem bo vstopil v status ujemanja omrežja.

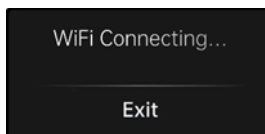
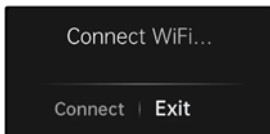

4. Kliknite "+" na strani APP za "Dodaj napravo". APLIKACIJA samodejno preišče naprave in poskuša vzpostaviti povezavo.

5. Ikona naprave se bo pojavila, ko je APLIKACIJA uspešna pri iskanju naprave. Kliknite ikono in vnesite geslo za WiFi. Nato čakam na popolno povezavo.

6. Ko se omrežje uspešno poveže, vmesnik prikaže  APP vstopi v glavno okno za upravljanje vinskega hladilnika. Aplikacijo lahko uporabljate zdaj. Če povezava ne uspe, se vmesnik prikaže . Prosimo, preverite WIFI omrežje in se dotaknite »Ponovna povezava« za ponovno povezavo.

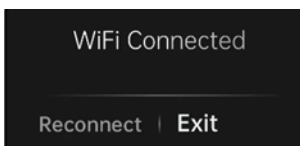

## 6.13. Omrežni vmesnik

**1. Bluetooth (Bluetooth LE) vmesnik:** pred dodelitvijo omrežja naprava privzeto vklopi Bluetooth funkcijo, njena glavna funkcija pa je iskanje bližinskih naprav in začetna povezava; ko ste pripravljeni na omrežje, lahko mobilni telefoni in druge pametne naprave hitro odkrijejo napravo prek Bluetooth in vzpostavijo predhodno komunikacijsko povezavo za pripravo na nadaljnji Wi-Fi omrežni proces.

**2. WiFi vmesnik:** Pred dodelitvijo omrežja Wi-Fi vmesnik naprave ni priključen, ampak je v nastavljenem načinu poslušanja. Vedno posluša Wi-Fi signale v okolici in čaka na uporabniški ukaz, poslan prek mobilne aplikacije. Ko prejme pravilno nalogo, se poveže na določeno Wi-Fi omrežje. Naprava podpira le Wi-Fi omrežja v pasu 2,4 GHz, kar je bolj primerno za stabilno povezavo s pametnimi napravami v storitvi domačega vpisa.

**3. Storitev oddajanja naprav:** Naprava neprekinjeno oddaja lastne informacije o napravi prek Bluetootha, vključno z imenom naprave, vrsto naprave in edinstvenim identifikatorjem. Informacije o oddajanju bodo prejele okoliške Bluetooth pametne naprave, tako da bodo uporabniki lahko hitro prepoznali in izbrali opremo, ki jo je treba povezati v omrežje v aplikaciji mobilnega telefona.

**4. Omrežna storitev:** Ne glede na to, ali gre za vzpostavitev začetne povezave z aplikacijo mobilnega telefona prek Bluetooth ali kasnejšo konfiguracijo omrežja prek Wi-Fi, naprava zagotavlja ustrezno omrežno storitev. Ime in geslo Wi-Fi omrežja usmerjevalnika (SSID) se prenašata iz aplikacije v aplikacijo mobilnega telefona preko Bluetootha. Med postopkom distribucije Wi-Fi bo naprava poskušala vzpostaviti povezavo z določenim Wi-Fi omrežjem glede na prejete informacije o distribuciji in posredovala povratne informacije mobilni aplikaciji o napredku in rezultatih distribucije.

## 7. POLICE

- Glede na dejansko konfiguracijo vašega izdelka prosimo, preverite ustrezno funkcijo Odstrani ali Zamenjaj regale.
- Da preprečite poškodbo tesnila vrat, poskrbite, da bodo vrata popolnoma odprta, ko izvlčete police iz železniškega prostora.

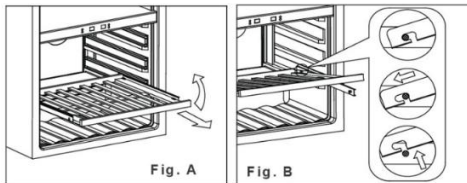

1. Popolnoma iztegni polico, ki jo želite odstraniti (Slika. A)
2. Dvignite sprednji del police (slika: A)
3. Držite vodilo police, potisnite polico noter, nato navzgor, da sprostite zadnje blažilce (slika B)

### 7.1. Namestitev tirnic



1. Namestite letve na luknje za vijake (označene z rdečo na prvi sliki)

2. Pritrpite letve na omarico v obeh luknjah za vijake (vijaki so priloženi na vodilih)

3. Pritrдите tirnice na obeh straneh omare.

4. Namestitev police po opisu v "Police"

## 8. VRATA

### 8.1. Kako spremeniti kot odpiranja vrat

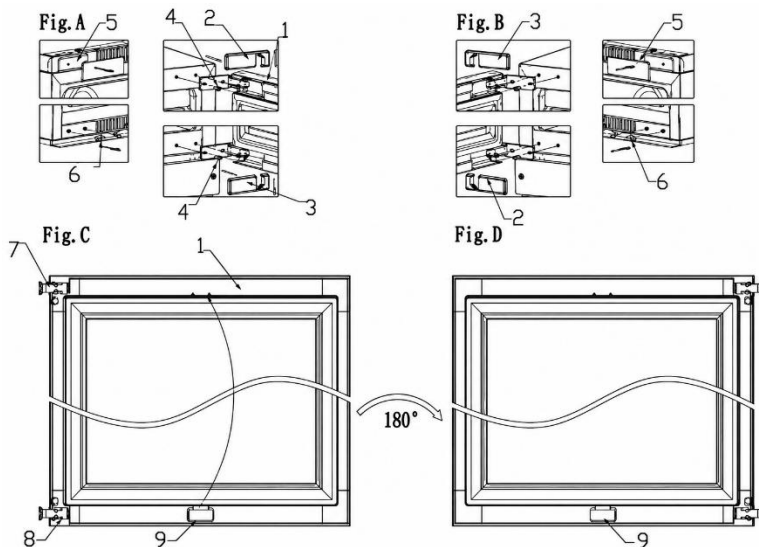

1. vrata; 2. pokrov tečaja desnih vrat; 3. desni spodnji pokrov tečaja vrat; 4. vijak 5. dekorativni kosi (22 je za okrasne žebelje); 6. okrasni žebelji; 7/8. tečaj vrat; 9. Stiskalnica za vratne svetilke

1. Odprite vrata in odstranite okrasne žebelje (5) na zgornji levi strani ter dekorativni žebelj (6) na spodnji levi strani (slika A).

2. Potegnite pokrov tečaja desnih vrat (2) naprej in navzgor, nato pa potegnite spodnji pokrov tečaja desnih vrat (3) naprej in navzdol (slika A).

3. Odstrani vse vijake (4) z zgornjega in spodnjega tečaja ter nato odstrani vrata (slika B).

4. Pritisni na vratno luč (9), jo odstrani in namesti na zgornji okvir vrat ter nato obrni vrata za 180 stopinj (slika C/D).

5. Pritrđite tečaj vrat na levi strani škatle z vijaki in zategnite vijake, da zagotovite tesno pritrđitev tečaja vrat (slika B).

6. Na koncu namestite okrasne dele (5) in okrasne žebelje (6) v zgornji desni kot in spodnji desni kot škatle (slika B)

**Opomba: Za menjavo vrat sta potrebna dva človeka.**

### 8.2. Namestitev ročaja

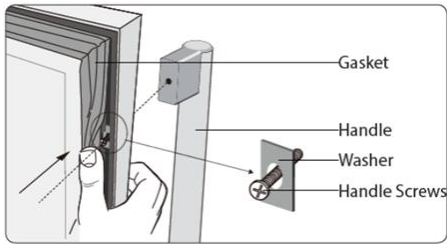

### Za namestitev kljuke na vratih:

1. Odpri vrata in odstrani tesnilo vrat iz okvirja, da boš imel dostop do vijakov.
2. Kljuko postavite čez zatiče na vratih.
3. Pritrdite kljuko na vrata z vijaki. Bodite previdni, vijakov ne pritrdite tesno, da ne poškodujete vrat.

## 9. TEMPERATURA

Optimalna temperatura je odvisna od vrste vina:

Vrsta vina	Optimalna temperatura	
Rdeče vino	14 – 18 °C	57 – 65 °F
Belo vino	5 – 10 °C	41 – 50 °F
Zorenje vina	11 – 14 °C	52 – 57 °F

Vedno preverite etiketo steklenice za optimalno temperaturo shranjevanja vaših vin.

### 9.1 Cone

Naprava je lahko opremljena z več conami. Vsaka cona je primerna za različne vrste vin. Prikazi prikazujejo trenutno temperaturo v ustreznih conah.

**Napitnina!** Če želite preklapljati enote na zaslonu, med °C in °F.

Vrsta	Cona	Vrste vina	Nastavitve temperature	
Enotna cona		Vse vrste vina	Odkvisno od vrste vina	
Dvojna cona	Zgornja cona	Šampanjec Belo vino	5 – 10 °C	41 – 50 °F
	Spodnja cona	Belo vino Rdeče vino	10 – 18 °C	50 – 65 °F

Za optimalno delovanje priporočamo temperaturno razliko med conami vsaj 4 °C.

### 9.2. Nadzor temperature

Za nadzor temperaturnih nastavitvev:

1. Pritisni enega od gumbov za temperaturo, da preveriš nastavljen temperaturo. Nastavljena temperatura utripa na zaslonu.
2. Uporabite gumbe za temperaturo za spreminjanje temperature.
3. Pritisni enega od gumbov za temperaturo, da preveriš nastavljen temperaturo. Nastavljena temperatura utripa na zaslonu.
4. Uporabite gumbe za temperaturo za spreminjanje temperature.

Ko gumbov za temperaturo ne pritisnete več kot 5 sekund, zaslon preneha utripati in ponovno prikaže trenutno temperaturo v ustreznem območju.

## OBVESTILO

Če temperatura na zaslonu še naprej utripa, se izmerjena temperatura odkloni za več kot 5 °C od nastavljenih temperature. Temperaturna odstopanja za več kot 5 °C lahko povzročijo težave z vinom. Preverite, ali shranjena vina prenesejo temperaturno razliko, in če ne, odstranite vino iz hladilnika, dokler zaslon ne preneha utripati.

Funkcija pomnilnika temperature poskrbi, da nastavitve temperature ostanejo enake, ko se naprava vklopi po izpadu elektrike.

### 9.3. Shranjevanje vina

Količina vina, ki ga je mogoče shraniti v aparatu, je odvisna od velikosti steklenic. Kapaciteta je približna največja glede na Bordeauxove steklenice s prostornino 750 ml.

## OBVESTILO

Več steklenic vina je lahko težkih in vpliva na težišče aparata ter povzroči nastanek aparata da se nagne. Bodite pozorni na postavitve steklenic v aparatu:

- Ne izvlecite več kot enega naloženega regala hkrati.
- Če je polica naložena z več plastmi steklenic, ne izvlekajte police.
- Poskusite steklenice enakomerno razporediti po aparatu.

Odprte steklenice lahko povzročijo razlitje v aparatu. V aparat dajte samo neodprte steklenice.

Za shranjevanje vina v vašem aparatu naredite naslednje:

1. Popolnoma odpri vrata.
2. Izvleci enega od stojal.
3. Postavite steklenico ravno na stojalo.
4. Potisni stojalo nazaj v napravo.
5. Pravilno zapri vrata.

Za optimalno delovanje naprave imejte v mislih naslednje stvari:

- Če nimate dovolj steklenic za polnjenje aparata, jih čim bolj enakomerno razporedite po aparatu.
- Ohranite razmik med steno in steklenicami, da omogočite kroženje zraka.

### 9.4. Dodajanje škatle za vlago (neobvezno)

Ko je naprava nameščena v zelo suhem podnebjju (vlažnost pod 40 %), lahko v napravo namestite vlago.

**Napitnina!** Upošteвайте, da uporaba vlažilne škatle zmanjša kapaciteto steklenice aparata.

Za dodajanje škatle za vlago naredite naslednje:

1. Napolnite škatlo za vlago z vodo.
2. Postavite škatlo za vlago na polico z vodili.

## 10. VARČEVANJE ENERGIJE

Naprava je sama po sebi energetske učinkovita. Če želite aparat uporabljati čim bolj učinkovito:

- Držite vrata čim bolj zaprta.
- Ne spreminjajte nastavljenih temperature prepogosto.
- Izklopite napravo, ko je dlje časa prazna.
- Vinski hladilnik naj bo na najhladnejšem delu prostora, stran od aparatov in izven neposredne sončne svetlobe.

## 11. NEGA IN VZDRŽEVANJE

### **OPOZORILO!**

Tveganje električnega udara. Ko je naprava priključena na omrežje, vsebuje visoko napetost. Pred vzdrževanjem izklopite varovalko na vtičnici.

Za ohranjanje naprave v optimalnem stanju so potrebne naslednje vzdrževalne naloge:

Vzdrževalna naloga	Pogostost
Hitro čiščenje	Vsak mesec
Temeljito čiščenje	Ko je umazan ali ko se dlje časa ne uporablja
Odtaljevanje	Vsakih šest mesecev (ali ko je slana na izparilniku debela 5 mm)

Naslednja poglavja dajejo navodila, kako opraviti te vzdrževalne naloge.

### 11.1. Čiščenje

#### **OBVESTILO**

Uporaba neustreznih čistilnih sredstev lahko poškoduje površine naprave.

- Ne uporabljajte nobenih abrazivnih ali agresivnih čistilnih sredstev, spob ali krp.
- Čisti v smeri vlaken.

Zaslon vsebuje električne komponente. Prevelika uporaba vode med čiščenjem lahko poškoduje zaslon. Pred čiščenjem zaslona obvezno ožmijte krpo ali gobico.

Za čiščenje naprave naredite naslednje:

1. Izklopite elektriko, odklopite napravo in odstranite vse predmete, vključno s steklenicami, policami in stojalom.
2. Notranje površine operite s toplo vodo in blago raztopino.
3. Police operite z blago raztopino detergenta. Počakajte, da se police posušijo, preden jih postavite nazaj v enoto.
4. Pri čiščenju krp ali električnih delov iztisnite odvečno vodo iz krpe.
5. Zunanost operite s toplo vodo in blagim tekočim detergentom. Dobro sperite in obrišite s čisto, mehko krpo.
6. Očistite zračne odprtine z vlažno in mehko krpo.
7. Če je prisotna, očistite vlažno škatlo pod tekočo vodo.
8. Očisti vrata s čistilom za steklo in mehko krpo.

### **OPOZORILO!**

Nikoli ne vklaplajte aparata, ko so notranjost ali police mokre. Delovanje v vlažnem okolju znatno poveča tveganje za rast plesni. Maku se prepriča, da je notranjost naprave in vseh dodatkov popolnoma suha, preden jo vklopi.

### 11.2. Odmrzovanje naprave

Odmrzovanje običajno traja 2-4 ure. Naprava se odmrzne, ko je vsa slana iz izparilnika izginila.

Za odmrzovanje aparata:

1. Izklopite napravo.
2. Odstrani steklenice iz aparata.
3. Pustite vrata odprta, da pospešite postopek.
4. Brisače položite na odprtino vrat aparata, da vpijejo vodo.

5. Ponovno vklopite napravo.
6. Če je prisotna, ponovno napolnite škatlo z vlago.

## 12. IZPAD ELEKTRIKE

Večina izpadov elektrike je odpravljena v nekaj urah in ne bi smela vplivati na temperaturo vašega aparata, če zmanjšate število odpiranja vrat. Če bo elektrika izklopljena dalj časa, morate sprejeti ustrezne ukrepe za zaščito vsebine.

## 13. DOPUST

Kratki dopusti: Pustite hladilnik za vino in pijačo delovati med dopustom, ki trajajo manj kot tri tedne. Če aparat več mesecev ne uporabljate, odstranite vse predmete in ga izklopite. Notranjost temeljito očistite in posušite. Da preprečite rast vonja in plesni, pustite vrata rahlo odprta: po potrebi jih zaprite odprta.

## 14. PREMIKANJE VINSKEGA HLADILNIKA

1. Odstranite vse predmete.
2. Vzemite ohlapne predmete iz hladilnika za vino (steklenice in police) ali popravite ohlapne predmete s peno.
3. Nastavljivo nogo obrnite proti dnu, da se izognete poškodbam.
4. Zalepite vrata.
5. Poskrbite, da je naprava med prevozom varno v pokončnem položaju. Zaščitite tudi zunanost aparata z odejo ali podobnimi predmeti.

## 15. POGOSTO ZASTAVLJENA VPRAŠANJA

### 1. Aparat ne hladi dovolj. Kaj storiti?

Poskrbite, da so vrata popolnoma zaprta. Ne izpostavljajte enote neposredni sončni svetlobi. Ohranjajte prezračevalne rešetke čiste.

### 2. Naprava se pogosto vklaplja in izklaplja.

Vinski hladilnik običajno aktivira hladilni cikel vsakih 10–15 minut. Če se kompresor zažene pogosteje, preverite naslednje: klimatske razmere na mestu namestitve; Pravilno zapiranje vrat.

Če je bilo hkrati naloženih več novih steklenic, lahko enota potrebuje vsaj 24 ur, da doseže nastavljeno temperaturo, kar začasno povzroči pogostejše hladilne cikle.

### 3. Vrata se ne odprejo.

Preverite namestitvev in si oglejte uporabniški priročnik za navodila za nastavitve senzorja odpiranja vrat.

### 4. Notranja svetloba ne deluje.

Preverite nastavitve vinskega hladilnika. Več informacij o razpoložljivih nastavitvah je na voljo v uporabniškem priročniku.

### 5. Na steklu se pojavi kondenzacija.

Prevelika vlaga v prostoru lahko povzroči težave z vlago. To ni okvara aparata.

### 6. Vrata se ne zaprejo pravilno.

Vinski hladilniki lahko ostanejo polni več kot šest mesecev, preden pridejo do stranke. Enote so varno zaščitene s stiroporom na vseh straneh in pritrjene z dvema trakovima, da zagotovijo varno okolje in preprečijo fizične poškodbe med prevozom. Zaradi tesne embalaže se lahko tesnilo vrat deformira in zahteva prilagoditev. Da to popravite, zaprite vrata in nežno segrejte tesnilo s sušilcem za lase. Pazljivo prilagodite lamele tesnil, da se odprejo in vrnejo v pravo obliko.

Preverite položaj tesnila in vrat, da zagotovite pravilno tesnjenje. Če je tesnilo po letih postalo ohlapno ali izgubilo obliko, ga je mogoče ponovno obnoviti s sušilcem za lase. Preverite, ali je enota ravna in da so vse police pravilno nameščene.

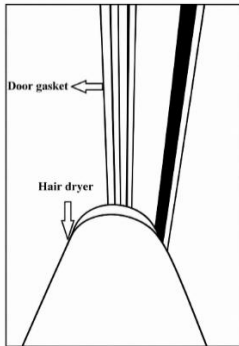

## 7. Kako registrirati svojo zahtevo za storitev

Prosimo, uporabite povezavo za prijavo svoje zahteve za storitev: <https://service.dunavox.com/>

Za registracijo potrebujete naslednje podatke:

- Kontaktni podatki (ime, e-poštni naslov, telefonska številka)
- Podatki o računu (država nakupa, datum nakupa, od koga ste kupili)
- Podrobnosti o izdelku (vrsta izdelka, serijska številka)
- Opis napake (Razlaga napake, nalaganje slik namestitve je obvezno ob oddaji obrazca za servisno poročilo.

Če opazite kakršnokoli nenavadno vedenje pri vašem aparatu, se obrnite na lokalnega prodajalca ali pošljite e-pošto na naslednji e-poštni naslov: [service@dunavox.com](mailto:service@dunavox.com)

## 16. RAZPRODAJA

1. Pred odstranitvijo stare naprave odklopite vtič iz glavne vtičnice, da se preprečate, da naprava ne deluje.
2. Odstranite vrata, vendar pustite police na mestu, da preprečite otrokom plezanje noter.
3. Prerežite glavni kabel in ga zavržite.



Simbol na izdelku ali embalaži označuje, da se ta izdelek ne sme obravnavati kot splošni gospodinjski odpadki, temveč ga je treba odpeljati na zbirališče za recikliranje električnih in elektronskih izdelkov. Odstranjevanje mora biti izvedeno v skladu z lokalnimi okoljskimi predpisi za odlaganje odpadkov. S pravilnim odlaganjem tega izdelka prispevate k zaščiti okolja in zdravju svojih bližnjih. Nepravilno odlaganje ogroža zdravje in okolje. Dodatne informacije o recikliranju izdelka lahko pridobite pri občini, oddelku za odvoz odpadkov ali v trgovini, kjer ste izdelek kupili.

Če je vaš izdelek okvarjen, kontaktirajte Dunavox. Morda lahko izdelek popravimo ali mu damo drugo življenje. Če morate izdelek odstraniti, ga odvržite v skladu z lokalno veljavnimi smernicami.

Ko izdelek prodate novemu lastniku, ne pozabite dodati tega priročnika ali njegove kopije.

### OPOZORILO!

Pri odstranjevanju starega aparata poskrbite, da cevovod ne bo poškodovana.

## 17. GARANCIJA

Izdelki za domačo uporabo imajo **standardno 24-mesečno garancijo**. Registracija v 30 dneh po nakupu podaljša garancijo za **12 mesecev (skupaj 36 mesecev)**.

Registracija na <https://dunavox.com/product-registration>

Kompresor je krit še **za dve (2) leti**, kar pomeni **skupno pet (5) let** na kompresorju.

Garancija velja **samo v državi nakupa**.

Zahtevki morajo vključiti **dokazilo o nakupu** in, če je primerno, **dokazilo o registraciji**. Garancija krije **delo, rezervne dele in stroške prevoza**, potrebne za popravilo. Odstranitev in ponovna namestitve vgrajenih naprav sta odgovornost končnega uporabnika. Zaradi varnostnih razlogov storitev na lokaciji ni zagotovljena za enote, nameščene višje kot **2 metra** nad tlemi.

### Izključitve:

Brez kritja za: poškodbe pri prevozu/selitvi; praske/razbito steklo, police ali ročaji; nepravilna namestitvev/uporaba; napačna povezava napajanja ali nestabilna napetost; nepooblaščno popravilo/modifikacijo; naravne nesreče; estetska obraba/razbarvanje; izguba ali pokvarjenje vina ali druge vsebine; Splošna obraba. Dunavox ni odgovoren za posredno ali posledično škodo, vključno z propadanjem vina ali okoliških materialov.

Izdelki so zajeti z uradno garancijo proizvajalca v skladu z veljavno uredbo EU o skladnosti potrošnikov/izdelkov. Garancija je osebna za prvotnega kupca in ni prenosljiva. Popravilo/zamenjava ne podaljša prvotnega garancijskega obdobja.

Garancijske klavzule in specifikacije se lahko spremenijo brez predhodnega obvestila.

# DUNAVOX

THE WINE COOLING EXPERT

